

PYRAMID

STAIRCASEKIT CATALOGUE Ver.2023_1  PYRAMID

PRODUCTS

製品一覧



Ring

page.04



Ringtube

page.06



Steel

page.08



Steelzink

page.10



Sky030

page.12



SLIM

page.14



Long/Longtube

page.16

シリーズ特徴

- シンプルで美しいコンパクト設計
- 世界中で愛されるロングセラー商品

Good
デザイン

多彩な
バリエーション

- らせん階段
- ロフト階段
- 屋外用階段
- オープン階段 など

安全設計
後付け

低コスト
短納期

- 人間工学に基づいた安全快適な昇降設計
- 後付け設計を考えた便利な調整機能とスマート梱包

- 1週間納期を実現 *1
- 高品質、低価格を実現

*1 定番在庫モデルのみ



画像製品：RINGグレーライト色（カスタマイズカラー）

RING

リング 木製ステップと鉄製柱のシンプルな組み合わせ



色・材・仕様

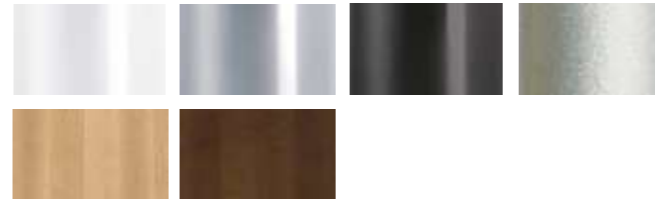

スチールは、ホワイトとクローム(ブラックとグレーはカスタマイズカラー)
木部(ライト/ダーク) 各2色の組み合わせです



ビーチ集成材の踏板と塗装仕上げスチールの支柱・子柱をベースに
手摺やその他ブラケットなどはPVC樹脂を使用しています

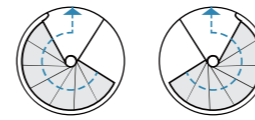

左右回転どちらでも設置可能です

サイズ・開口

直径(Φ):118 / 128 / 138 / 148 / 158 / 178cm

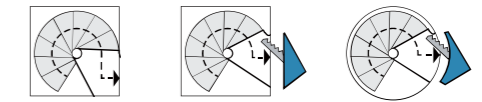
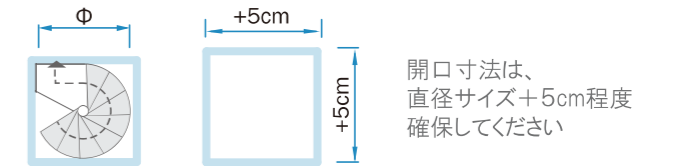

基本となる台形の踊り場ステップ(コーナー上がり)を
三角(センター上がり)や円形などへ、現場に合わせてカット調整



踊場の設置は、オープン、スクエア型、円型の開口形状に対応可能
開口形状に合わせた欄干キットの設置も可能です

平面寸法一覧は 後方ページをご参照ください

オプションパート



追加ステップ センターポール 82cm 120cm ですり 120cm 欄干キット ライザーバー 安全機能のライザーバー

標準キットにオプションを追加することで高さや段数を調整できます また、欄干やライザーバー等でより安全にお使い頂けます

高さ・段数

-3段	-2段	-1段	標準KIT	+1段	+2段	+3段
10 208-238cm +センターポール1本	11 229-261cm +センターポール1本	12 250-309cm	13 271-309cm	14 291-332cm +1段	15 312-356cm +2段 +2ポール +1手摺	16 333-380cm +3段 +1ポール +1手摺

標準キットには12枚の踏板と1枚の踊場と階段手摺と標準的なビスが含まれています



RINGTUBE

リングチューブ 流れるステンレスライン



商品ページ



色・材・仕様

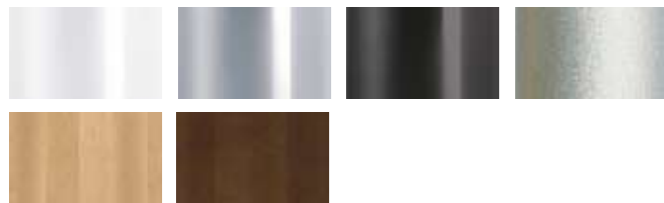

スチールは、ホワイトとクローム(ブラックとグレーはカスタマイズカラー)
木部(ライト/ダーク) 各2色の組み合わせです



ビーチ集成材の踏板と塗装仕上げスチールの支柱・子柱をベースに
ステンレス製横棧とPVC樹脂の手摺その他ブラケットなどです

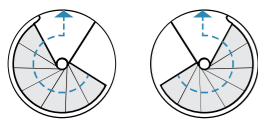

左右回転どちらでも設置可能です

サイズ・開口

直径(Φ):118 / 128 / 138 / 148 / 158cm

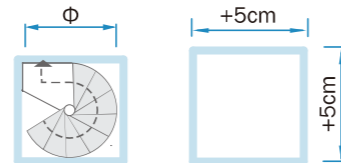

開口寸法は、
直径サイズ+5cm程度
確保してください

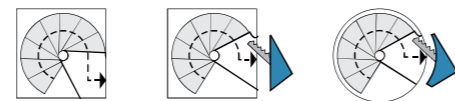

基本となる台形の踊り場ステップ(コーナー上がり)を
三角(センター上がり)や円形などへ、現場に合わせてカット調整



踊場の設置は、オープン、スクエア型、円形の開口形状に対応可能
開口形状に合わせた欄干キットの設置も可能です

RING/RINGTUBE

階段の各寸法と回転方向の一覧です
フロア開口は製品サイズ+5cm 以上で設置してください

Ø 118 cm
 $\alpha=32.6^\circ$

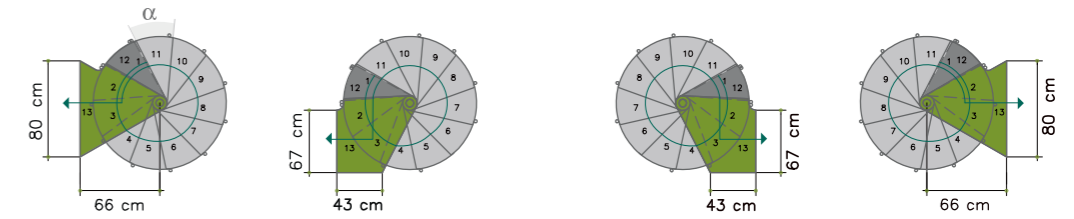

Ø 128 cm
 $\alpha=32.2^\circ$

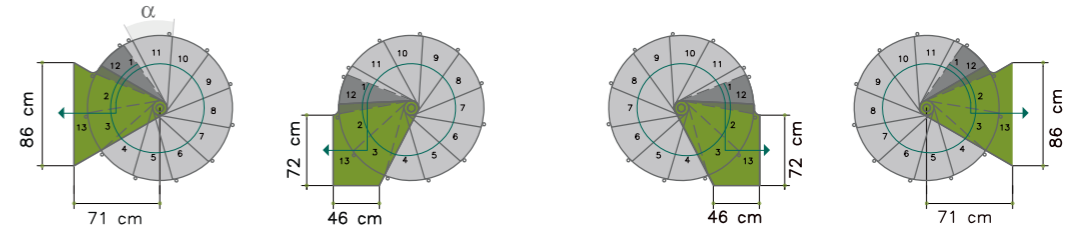

Ø 138 cm
 $\alpha=29.6^\circ$

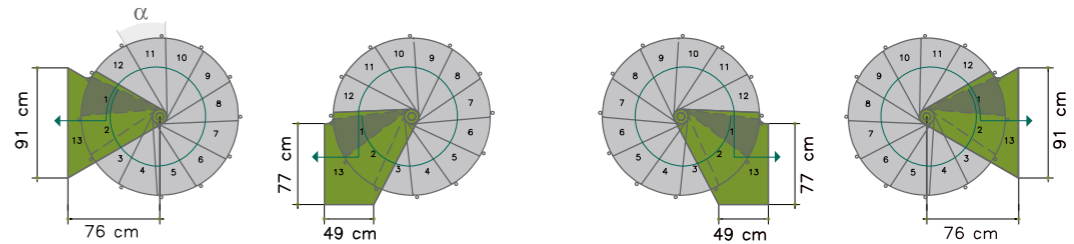

Ø 148 cm
 $\alpha=29.42^\circ$

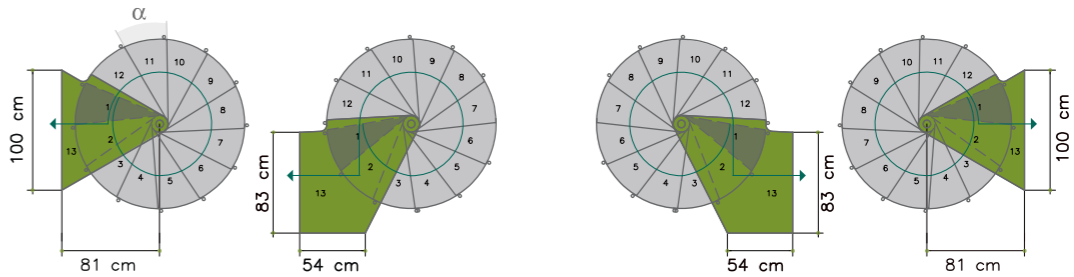

Ø 158 cm
 $\alpha=27.4^\circ$

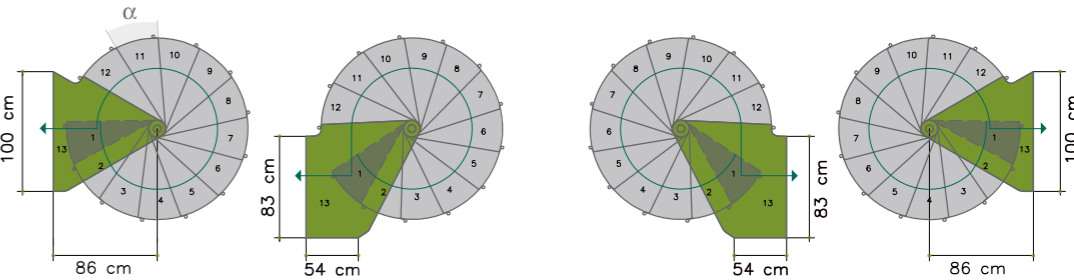

Ø 178 cm
 $\alpha=24^\circ$

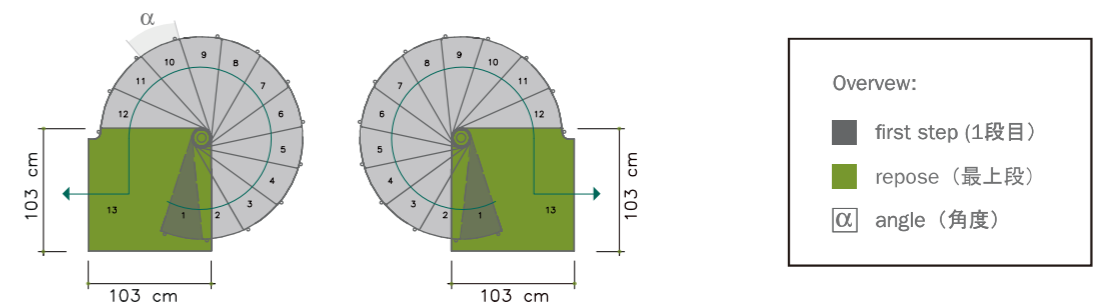

Overview:

STEEL

スチール シンプルモダンなスチール製屋内用らせん階段



商品ページへ



室内用

色・材・仕様



ホワイトとクローム、2色の定番色をご用意しています



塗装仕上げのスチールをベースに
手摺、踏板パネル、その他などはPVC樹脂を使用しています

サイズ・開口

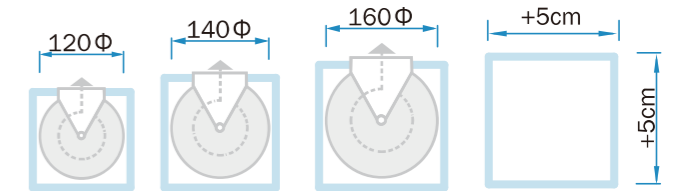

直径は3サイズ展開です
開口寸法は、製品直径サイズ+5cm程度確保してください



階段の設置は、オープン、スクエア型、開口形状に対応可能
欄干キットも、開口形状に合わせて設置可能です

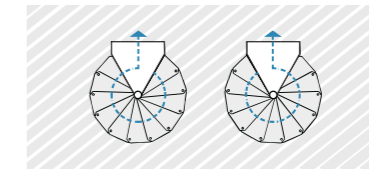

階段左右回転、どちらにも設置可能です

オプションパート



センターポール 82 cm

追加ステップ

欄干120cm

ライザーバー

蹴込の開き部分をカバーする
安全機能のライザーバー

標準キットにオプションを追加することで、高さや段数を調整できます また、欄干やライザーバーなどでより安全にお使い頂けます

高さ・段数

標準キットには12枚の踏み板と1枚の踊り場と階段手摺と標準的なビスが含まれています

-3段	-2段	-1段	標準 KIT	+1段	+2段	+3段
10 210~235cm +1ポール	11 231~258cm +1ポール	12 252~282cm	13 273~305cm	14 294~329cm +1段	15 315~352cm +2段 +2ポール	16 336~376cm +3段 +1ポール



蹴上 21~23.5cm (5mmのスペーサーによる調整)

STEELZINK

亜鉛メッキ仕上げの屋外用らせん階段



商品ページへ



屋外用

色・材・仕様



亜鉛メッキ仕上げの鋼鉄をベースに
手摺、踏板パネル、その他ブラケットなどはPVC樹脂を使用しています



亜鉛メッキとは？

大気中要素による酸化に強く、屋外
使用に特に適しています。

鋼鉄の腐食を保護する最良の工業プロセスで、400°Cの亜鉛溶液に浸漬し、加工を施します。表面の不規則な凹凸やダークスポットは亜鉛メッキの特性としてご了承ください。

サイズ・開口

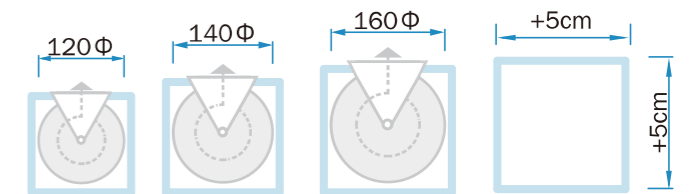

直径は3サイズ展開をご用意しています
開口寸法は、製品直径サイズ+5CM程度確保してください

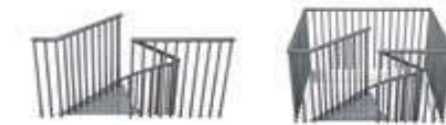

階段の設置は、オープン、スクエア型、円形の開口形状に対応
欄干キットも、開口形状に合わせ設置可能です

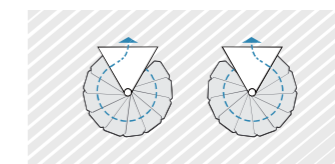

階段左右回転、どちらにも設置可能です

オプションパート



センターポール 82 cm

追加ステップ

欄干 120cm

ライザーバー

蹴込の開口部分をカバーする
安全機能のライザーバー

標準キットにオプションを追加することで、高さや段数を調整できます また、欄干やライザーバー等でより安全にお使い頂けます

高さ・段数

標準キットには12枚の踏み板と1枚の踊り場と階段手摺と標準的なビスが含まれています

-3段	-2段	-1段	標準 KIT	+1段	+2段	+3段
10 210~235cm +1ポール	11 231~258cm +1ポール	12 252~282cm	13 273~305cm	14 294~329cm +1段	15 315~352cm +2段 +2ポール	16 336~376cm +3段 +1ポール



蹴上 21~23.5cm (5mmのスペーサーによる調整)

SKY030

耐久性に優れたダブルコート仕上げ（亜鉛メッキ+塗装）



商品ページ



屋外用

色・材・仕様



アイアングレー、ホワイト、グレー、ブラック



スチールベースに亜鉛メッキと焼き付け塗装仕上げ
手摺やその他ブラケット類はPVCを使用しています



サイズ・開口

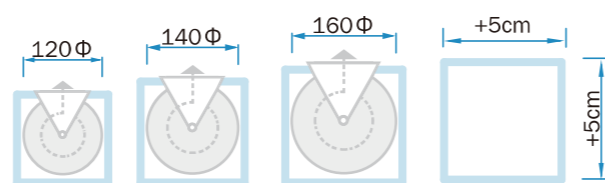

直径は3サイズ展開をご用意しています。
開口寸法は、製品直径サイズ+5CM程度確保してください



階段の設置は、オープン、スクエア型の開口形状に対応
欄干キットも、開口形状に合わせて設置可能です



階段左右回転、どちらにも設置可能です

Tips for choosing

選択のヒント

階段の各寸法と回転方向の一覧です

フロア開口は製品サイズ+5cm以上開けて設置してください

Overview:

- first step (1段目)
- repose (最上段)
- α angle (角度)

STEEL

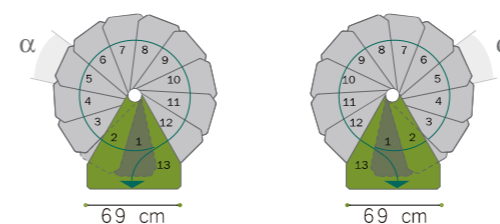

Ø 120
 $\alpha = 28.6^\circ$

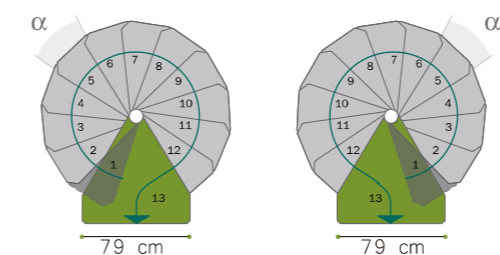

Ø 140
 $\alpha = 26^\circ$

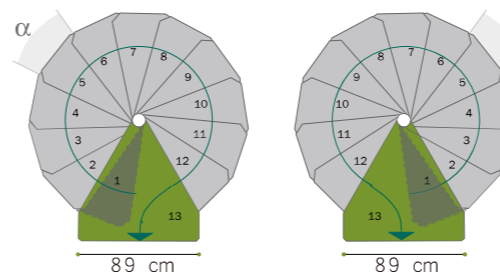

Ø 160
 $\alpha = 26.4^\circ$

STEELZINK/SKY030

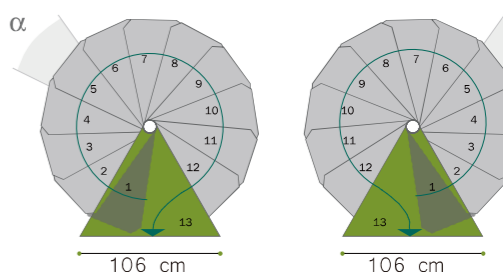
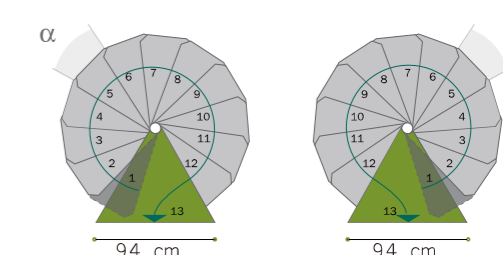
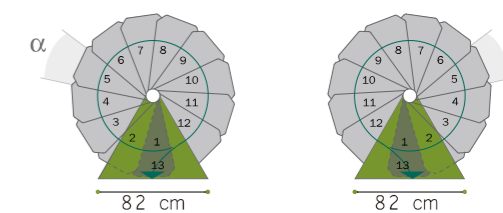

記載の仕様や数値は予告なく変更となる場合がございますので、予めご了承ください

SLIM

スリム 薄いスチールステップのミニマルデザイン



商品ページへ



色・材・仕様



黒、白、アイアングレー、コルテンブラウン



スチール製の踏板や支柱、子柱とアルミ製の手摺、オプションの横棧はステンレス製です
その他、ジョイントや一部部材に樹脂が使用されています

サイズ・開口

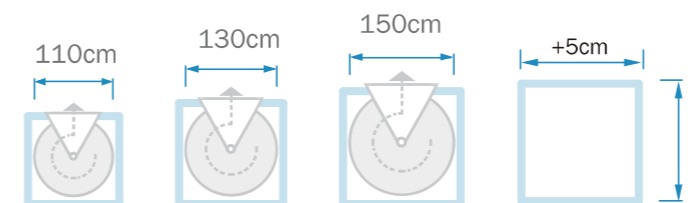

開口寸法は、製品直径サイズ+5CM程度確保してください

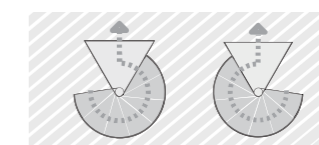

階段左右回転、どちらにも設置可能です

手摺デザイン

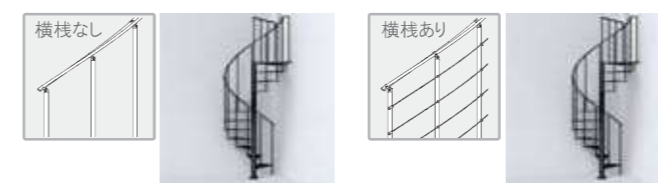

オプションパート



- ・100cm単位の欄干キット(上画像)
- ・安全に欄干をご利用いただくためのプロテクションパネル

高さ・段数

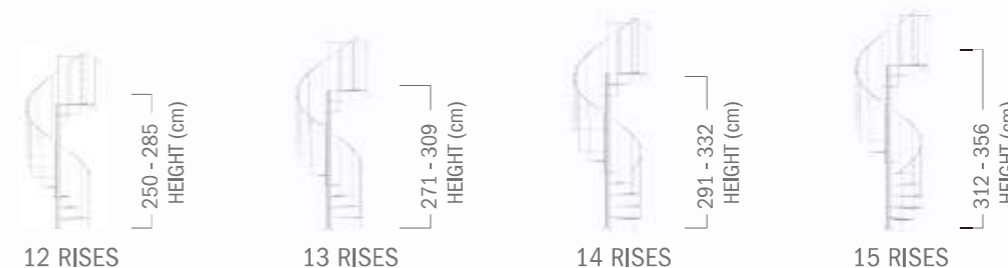

標準キットには段数分のステップ(1枚の踊場含む)と階段手摺、踊場手摺と標準的なビスが含まれています

LONG

ロング 便利な調整機能でフレキシブルなオープン階段



商品ページへ



室内用

色・材・仕様

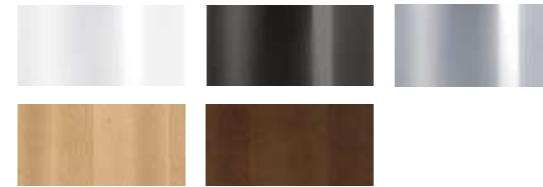

スチールの支柱や子柱、ビーチ集成材の踏板です。色はスチール(ホワイト/ブラック/クロム色)、木部(ライト/ダーク)の組み合わせです



手摺タイプが縦格子のロング、ステンレス横棧を配するのロングチューブ

サイズ・レイアウト

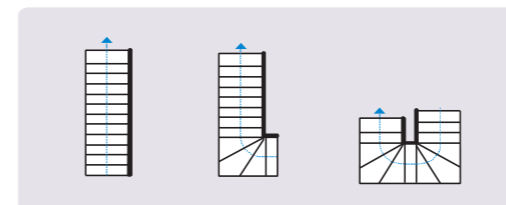
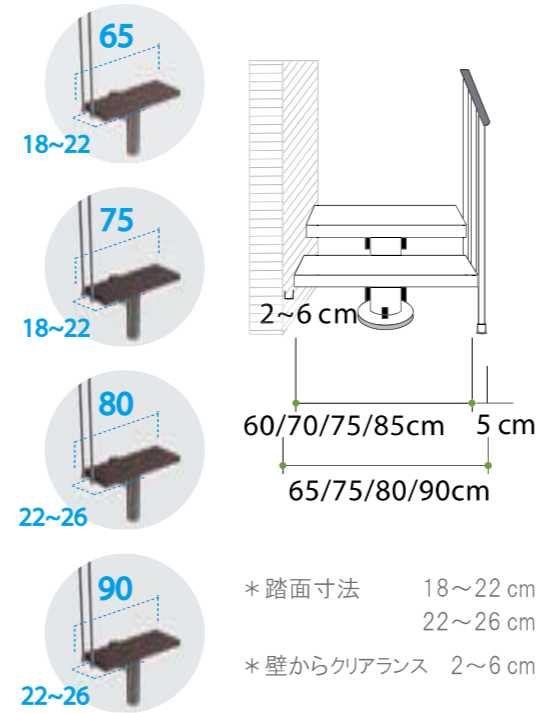

直線(I型)、曲がり(L型)、廻り(U型)階段の3タイプです
標準キットは、13段上がり片側手摺
曲がり方向や配置、手摺方向は現場決定が可能です

オプションパート



- ・ 欄干キット(120cm)
- ・ 追加ステップ
- ・ ライザーバー(蹴込部分からの落下防止策)
- ・ 2nd手摺キット(標準キットは片側または内側手摺)

高さ・段数

LONG	HEIGHT	STEPS	RISES
	275 ~ 373cm	15	16
	258 ~ 349cm	14	15
	242 ~ 327cm	13	14
	225 ~ 303cm	12	13
	208 ~ 279cm	11	12
	191 ~ 225cm	10	11

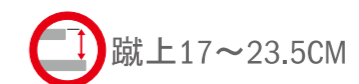

標準キットには
12枚の踏板と支柱、片側手摺(内側)、標準的なビスが含まれます

階段キットシリーズカタログ Ver.2023_1



www.arke.jp

階段キット専門サイト QR コード

株式会社ピラミッド

〒550-0021 大阪市西区川口3-1-16

Tel 06-6584-8422 / Fax 06-6584-8421

Mail info@arke.jp

Hp www.arke.jp (階段キット専門サイト)

Hp www.pyrco.co.jp (株式会社ピラミッド総合サイト)